



**ВНУТРЕННИЕ БЛОКИ НАСТЕННОГО ТИПА
для мультисплит-систем Free Match R32
тип GWH**

РУКОВОДСТВО ПО УСТАНОВКЕ И ЭКСПЛУАТАЦИИ



Модели:

GWH09AVCXB-K6DNA1B/I

GWH12AVCXD-K6DNA1A/I

GWH18AVDXE-K6DNA1A/I

GWH24AVEXF-K6DNA1A/I



Внимание!

Перед началом эксплуатации внимательно изучите данное Руководство.

Оборудование соответствует требованиям технического регламента

ТР ТС 004/2011

ТР ТС 020/2011

Установленный срок службы оборудования — 10 лет

Производитель — GREE Electric Appliances, Inc. (Китай)
Jinji West Road, Qianshan Zhuhai 519070, Guangdong, China

Дата изготовления нанесена на шильдиках оборудования.

Необходимо наличие заполненного гарантийного талона.

СОДЕРЖАНИЕ

ПОЛЬЗОВАТЕЛЯМ	5
1. ТРЕБОВАНИЯ БЕЗОПАСНОСТИ	6
2. ОПИСАНИЕ ОБОРУДОВАНИЯ	9
2.1. Назначение	9
2.2. Модельный ряд	9
2.3. Ключевые компоненты	9
2.4. Технические параметры.	10
3. УСТАНОВКА.	12
3.1. Место установки.	12
3.2. Габаритные и установочные размеры блока	13
3.3. Монтаж и проверка работы дренажной системы	14
4. ЭЛЕКТРИЧЕСКИЕ ПОДКЛЮЧЕНИЯ	20
4.1. Общие указания по проводным подключениям	20
4.2. Схема подключения	21
4.3. Электрические схемы	22
5. УПРАВЛЕНИЕ	24
5.1. Пульт управления	24
5.2. Кнопка аварийной работы	38
5.3. Управление через WI-FI	38
6. ЭКСПЛУАТАЦИЯ И ОБСЛУЖИВАНИЕ	44
6.1. Регулярное обслуживание	44
6.2. Обслуживание перед началом сезона работы.	44
6.3. Обслуживание после окончания сезона работы	44
7. ДИАГНОСТИКА НЕИСПРАВНОСТЕЙ.	45
ГАРАНТИЙНЫЕ ОБЯЗАТЕЛЬСТВА	47

ПОЛЬЗОВАТЕЛЯМ

Благодарим Вас за выбор оборудования GREE. Перед установкой и использованием оборудования, пожалуйста, внимательно прочитайте данное руководство. Чтобы помочь Вам правильно установить и использовать наше оборудование и достичь ожидаемого эффекта, мы информируем Вас о следующем:

- 1) Установка, эксплуатация и обслуживание данного оборудования должны производиться квалифицированными специалистами сервисной службы, которые прошли специальное обучение. В процессе эксплуатации оборудования необходимо строго следовать всем требованиям безопасности, указанным на ярлыках, в руководстве по эксплуатации и других документах. Данное оборудование не предназначено для использования лицами (включая детей) с ограниченными физическими, психическими или умственными способностями, а также лицами с недостатком знаний и опыта, за исключением случаев, когда последние находятся под присмотром или проинструктированы относительно использования данного оборудования лицами, ответственными за их безопасность. Детей следует держать под присмотром и не позволять им играть с оборудованием.
- 2) Данное оборудование прошло строгую проверку и тестовые запуски на заводе. Чтобы избежать повреждений, которые могут оказать влияние на нормальную работу блока, из-за неправильной разборки или проверки, пожалуйста, не разбирайте блок самостоятельно. При необходимости Вы можете обратиться в специализированный сервисный центр нашей компании.
- 3) Мы не несем ответственность за травмы или потерю свойств и повреждения оборудования, вызванные неправильной эксплуатацией, такой как неправильная установка и отладка, излишнее обслуживание, нарушение соответствующих национальных законов, правил и промышленных стандартов, нарушение требований данного руководства и т. д.
- 4) Если оборудование неисправно, как можно скорее свяжитесь с нашим сервисным центром и сообщите следующую информацию:
 - Данные на шильдике оборудования (модель, холодо-/теплопроизводительность, серийный номер, дата изготовления);
 - Статус неисправности (точно опишите состояние до и после возникновения ошибки).
- 5) Все иллюстрации и иная информация в данном руководстве приведены только для ознакомления. GREE работает над улучшением качества продукции и оставляет за собой право вносить необходимые изменения в продукт без дальнейшего уведомления.

1. ТРЕБОВАНИЯ БЕЗОПАСНОСТИ



ВНИМАНИЕ: Несоблюдение указаний, отмеченных этим знаком, может привести к серьезному повреждению оборудования и травмам у людей.



ПРИМЕЧАНИЕ: Несоблюдение указаний, отмеченных этим знаком, может привести к легкому или средней тяжести повреждению оборудования и травмам у людей.



Этот символ означает недопустимую операцию. Неправильная работа может привести к серьезным повреждениям или человеческим жертвам.



Этим символом отмечены требования, которые обязательно должны быть соблюдены. Неправильная работа может привести к травмам у людей и материальному ущербу.



ВНИМАНИЕ!

Данное оборудование не может быть установлено в коррозионно-активной, воспламеняемой или взрывоопасной среде или в местах с особыми требованиями, таких как кухня или ванная комната. Нарушение этого требования приведет к сбоям в работе, уменьшению срока службы блока или даже к пожару и серьезным травмам. Для перечисленных выше мест следует выбирать специальные кондиционеры с функцией защиты от коррозии или взрыва.

	<p>При установке блока следуйте инструкциям из данного руководства. Внимательно прочитайте данное руководство перед пуском и проверкой блока.</p>		<p>Установка должна осуществляться квалифицированными специалистами. Не устанавливайте блок самостоятельно. Неправильная установка может привести к утечке, поражению электрическим током или пожару.</p>
	<p>Перед установкой убедитесь, что параметры местной электрической сети соответствуют требованиям блока и проверьте надежность подачи электропитания.</p>		<p>Блок должен иметь надежное заземление. Кабель заземления не должен подключаться к жидкостной или газовой трубе, молниеотводу, телефонной линии.</p>
	<p>В процессе установки используйте специализированные инструменты и запчасти, чтобы избежать утечки воды, поражения электрическим током или пожара.</p>		<p>В целях безопасности после подключения силового кабеля закройте крышку электрической коробки.</p>
	<p>Сечение силового кабеля должно быть достаточно большим. Поврежденный силовой или сигнальный кабель должен быть заменен на аналогичный.</p>		<p>Короткое замыкание не допускается. Не отключайте реле давления, иначе блок может выйти из строя.</p>
	<p>Система должна быть опрессована азотом в соответствии с техническими требованиями.</p>		<p>При использовании проводного пульта не подключайте электропитание блока, пока пульт не будет установлен. Иначе проводной пульт не будет работать.</p>

**Внутренние блоки настенного типа для мультисплит-систем Free Match R32 тип GWH
РУКОВОДСТВО ПО УСТАНОВКЕ И ЭКСПЛУАТАЦИИ**

	Не вставляйте пальцы или какие-либо предметы в отверстия для входа и выхода воздуха.		После завершения установки проверьте надежность подключения дренажных и фреоновых труб и электрических кабелей, чтобы избежать утечки, поражения электрическим током или пожара.
	Никогда не запускайте и не останавливайте работу блока путем вытаскивания из штекера электропитания из гнезда.		Если в одном помещении с кондиционером используется газовый или бензиновый нагреватель, откройте дверь или окно, чтобы обеспечить хорошую циркуляцию воздуха.
	Не позволяйте детям работать с данным оборудованием.		Не выключайте кондиционер, пока он не проработает хотя бы 5 минут, иначе возникнут проблемы с возвратом масла в компрессор.
	Перед очисткой остановите блок и отключите электропитание. В противном случае возможно поражение электрическим током или травмы.		Не прикасайтесь к работающему блоку влажными руками.
	Не располагайте блок непосредственно в воде или во влажной или коррозионноактивной среде.		Не брызгайте водой на блок, это может привести к выходу его из строя или поражению электрическим током.
	Летучие жидкости, такие как растворители или бензин, могут повредить внешний вид оборудования (для очистки внешней поверхности кондиционера используйте мягкую сухую или влажную ткань со слабым очищающим средством).		В режиме охлаждения заданная температура не должна быть слишком низкой. Поддерживайте разницу температур в помещении и снаружи в пределах 5 °С.
	При любых отклонениях в работе блока (например, появление неприятного запаха) сразу выключите блок, отключите его от электросети и обратитесь в сервисный центр GREE.		Не ремонтируйте блок самостоятельно во избежание поражения электрическим током или пожара. За ремонтом обратитесь в авторизованный сервисный центр GREE.

Gree Electric Appliances, Inc. of Zhuhai не несет ответственность за травмы или потерю свойств и повреждения оборудования, вызванные неправильной эксплуатацией, такой как неправильная установка и отладка, излишнее обслуживание, нарушение соответствующих национальных законов, правил и промышленных стандартов, нарушение требований данного руководства и т. д.



ТРЕБОВАНИЯ ПРИ ЭКСПЛУАТАЦИИ ИСТОЧНИКА УФ-ИЗЛУЧЕНИЯ

Данное оборудование содержит излучатель ультрафиолетового света (далее «УФ-лампа») предназначенный для обеззараживания воздуха в помещении.

При эксплуатации оборудования с УФ-лампой необходимо строго соблюдать следующие требования:

- Внимательно прочитайте инструкции ниже перед эксплуатацией и обслуживанием УФ-лампы.
- Использование устройства не по назначению или поврежденного устройства может привести к выходу опасного УФ-излучения. УФ-излучение даже в небольших дозах может нанести вред глазам и коже.
- Не эксплуатируйте устройство, если оно явно повреждено или неисправно.
- Если для проведения пользовательского технического обслуживания требуется открытие панелей и люков со знаком опасности ультрафиолетового излучения, предварительно отключите электропитание.
- Не допускается снимать крышки с символом опасности ультрафиолетового излучения.
- Не допускается эксплуатировать УФ-лампу вне кондиционера.
- Требования по очистке УФ-лампы:

Способ очистки: протирайте кварцевое стекло мягкой тканью.

Частота очистки: выполняйте очистку каждые 6 месяцев (частота очистки может быть изменена в зависимости от чистоты воздуха в помещении).

- Порядок очистки УФ-лампы:
 - (1) Перед очисткой и другим обслуживанием кондиционер должен быть полностью отключен от сети электропитания.
 - (2) Откройте панель и извлеките воздушный фильтр.
 - (3) Протрите кварцевое стекло УФ-лампы мягкой хлопковой тканью, чтобы очистить его.
 - (4) Установите фильтр на место и закройте внешнюю панель.
- Меры предосторожности при очистке:
 - (1) Перед очисткой кондиционер должен быть выключен и полностью отключен от сети электропитания. В противном случае возможно поражение электрическим током и повреждение УФ-лампы.
 - (2) Не используйте для очистки УФ-лампы эфирные масла, спирты, разбавители или лаки. Это может привести к повреждению УФ-лампы.
 - (3) Не прикасайтесь к ребрам теплообменника внутреннего блока, чтобы не обжечься.
 - (4) Не поцарапайте поверхность стекла в процессе очистки.

ВНИМАНИЕ!

Во избежание каких-либо опасных ситуаций пользователь не должен заменять УФ-лампу самостоятельно. Для замены УФ-лампы обратитесь в авторизованный сервисный центр GREE.

2. ОПИСАНИЕ ОБОРУДОВАНИЯ

2.1. НАЗНАЧЕНИЕ

Настенные внутренние блоки являются составной частью мультисплит-систем Free Match R32 и предназначены для создания благоприятных температурно-влажностных условий в жилых и служебных помещениях (офисах, кафе и т. п.).

Управление кондиционером осуществляется инфракрасным пультом дистанционного управления.

2.2. МОДЕЛЬНЫЙ РЯД

Модель	Производительность (кВт)		Тип хладагента	Источник электропитания
	Охлаждение	Обогрев		
GWH09AVCXB-K6DNA1B/I	2.7	3.0	R32	220~240В/1ф/50Гц
GWH12AVCXD-K6DNA1A/I	3.50	3.81		
GWH18AVDXE-K6DNA1A/I	5.3	5.6		
GWH24AVEXF-K6DNA1A/I	7.1	7.8		

2.3. КЛЮЧЕВЫЕ КОМПОНЕНТЫ

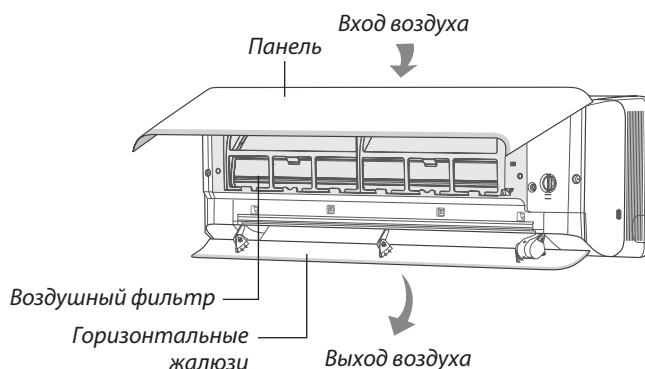

Индикация на панели		
Режим обогрева		☀
Режим охлаждения		❄
Режим осушения		💧
Заданная температура		26
Питание		⏻
Индикатор влажности		%

2.4. ТЕХНИЧЕСКИЕ ПАРАМЕТРЫ

Настенные внутренние блоки Airy FM R32			9	12
Модель (белая/черная/золотая панель)			GWH09AVCXB-K6DNA1B/I	GWH12AVCXD-K6DNA1A/I
Производительность	Охлаждение	Вт	2 700	3 500
	Нагрев	Вт	3 000	3 810
Потребляемая мощность		Вт	15	15
Расход воздуха (max -> min)		м³/ч	680/600/550/470/380/350/310	720/600/550/470/420/380/310
Уровень звукового давления (min -> max)		дБ(А)	19/22/26/30/34/36/38/41	19/25/29/31/34/36/38/44
Диаметр соединительных труб	Жидкость	дюйм	1/4"	1/4"
	Газ	дюйм	3/8"	3/8"
Дренажная труба (наружный диаметр)		мм	16	16
Габаритные размеры (Ш×В×Г)	Без упаковки	мм	907×292×200	907×292×200
	В упаковке	мм	965×273×371	965×273×371
Вес	Нетто	кг	10.5	10.5
	Брутто	кг	12.5	12.5
ЭЛЕКТРИЧЕСКИЕ ПОДКЛЮЧЕНИЯ				
Подключение электропитания		—	к наружному блоку	к наружному блоку
Источник электропитания		В/ф/Гц	220~240/1/50	220~240/1/50
Межблочный кабель (к наружному блоку)		п × мм²	4 × 0.75	4 × 0.75
КОМПЛЕКТАЦИЯ				
Пульт в комплекте	Тип	—	Инфракрасный	Инфракрасный
	Модель	—	YBE1FB9 или YBE1FB12*	YBE1FB9 или YBE1FB12*
Wi-Fi модуль		—	встроен в блок	встроен в блок
Ионизатор («Холодная плазма»)		—	в комплекте	в комплекте
Лампа УФ-стерилизации		—	в комплекте	в комплекте
Встроенная дренажная помпа		—	нет	нет
Воздушный фильтр		—	да	да

* Пульт YBE1FB9 (белый) в комплекте с белыми и золотыми внутренними блоками, пульт YBE1FB12 (черный) в комплекте с черными внутренними блоками.

В таблице приведены данные для температурных условий в соответствии с ISO 5151-94:

— режим охлаждения внутри 27 °C (DB)/19 °C (WB), снаружи 35 °C (DB)/24 °C (WB)

— режим нагрева внутри 20 °C (DB)/15 °C (WB), снаружи 7 °C (DB)/6 °C (WB)



ПРИМЕЧАНИЯ!

Параметры блоков, приведенные в таблице выше, могут быть изменены из-за улучшения качества продукта без предварительного уведомления. Действительные параметры указаны на шильдике блока.

**Внутренние блоки настенного типа для мультисплит-систем Free Match R32 тип GWH
РУКОВОДСТВО ПО УСТАНОВКЕ И ЭКСПЛУАТАЦИИ**

Настенные внутренние блоки Airy FM R32			18	24
Модель (белая/черная/золотая панель)			GWH18AVDXE-K6DNA1A/I	GWH24AVEXF-K6DNA1A/I
Производительность	Охлаждение	Вт	5 300	7 100
	Нагрев	Вт	5 600	7 800
Потребляемая мощность		Вт	45	60
Расход воздуха (max -> min)		м³/ч	1 100/1 000/910/850/790/730/660	1 350/1 150/1 050/950/900/850/800
Уровень звукового давления (min -> max)		дБ(А)	23/28/31/35/41/42/43/45	29/35/37/40/42/44/47/51
Диаметр соединительных труб	Жидкость	дюйм	1/4"	1/4"
	Газ	дюйм	1/2"	5/8"
Дренажная труба (наружный диаметр)		мм	16	16
Габаритные размеры (Ш×В×Г)	Без упаковки	мм	970×347×257	1 110×347×257
	В упаковке	мм	1 027×339×419	1 165×347×419
Вес	Нетто	кг	15	17,5
	Брутто	кг	17,5	20,5
ЭЛЕКТРИЧЕСКИЕ ПОДКЛЮЧЕНИЯ				
Подключение электропитания		—	к наружному блоку	к наружному блоку
Источник электропитания		В/ф/Гц	220~240/1/50	220~240/1/50
Межблочный кабель (к наружному блоку)		п × мм²	4 × 0,75	4 × 0,75
КОМПЛЕКТАЦИЯ				
Пульт в комплекте	Тип	—	Инфракрасный	Инфракрасный
	Модель	—	YBE1FB9 или YBE1FB12*	YBE1FB9 или YBE1FB12*
Wi-Fi модуль		—	встроен в блок	встроен в блок
Ионизатор («Холодная плазма»)		—	в комплекте	в комплекте
Лампа УФ-стерилизации		—	в комплекте	в комплекте
Встроенная дренажная помпа		—	нет	нет
Воздушный фильтр		—	да	да

* Пульт YBE1FB9 (белый) в комплекте с белыми и золотыми внутренними блоками, пульт YBE1FB12 (черный) в комплекте с черными внутренними блоками.

В таблице приведены данные для температурных условий в соответствии с ISO 5151-94:

— режим охлаждения внутри 27 °C (DB)/19 °C (WB), снаружи 35 °C (DB)/24 °C (WB)

— режим нагрева внутри 20 °C (DB)/15 °C (WB), снаружи 7 °C (DB)/6 °C (WB)



ПРИМЕЧАНИЯ!

Параметры блоков, приведенные в таблице выше, могут быть изменены из-за улучшения качества продукта без предварительного уведомления. Действительные параметры указаны на шильдике блока.

3. УСТАНОВКА

3.1. МЕСТО УСТАНОВКИ

При выборе места установки убедитесь, что выполняются все перечисленные ниже условия:

- (1) Вблизи места установки блока не должно быть горючих или взрывоопасных материалов и газов, едких материалов, тумана, пыли или повышенной влажности.
- (2) Перекрытие/потолок, к которому будет крепиться блок, и монтажные кронштейны должны быть достаточно крепкими и прочными, чтобы выдержать вес работающего блока.
- (3) Внутренний блок, наружный блок, силовые и сигнальные кабели должны располагаться на расстоянии не меньше 1 м от теле- и радиоаппаратуры.
- (4) На входе и выходе из блока не должно быть препятствий свободному движению воздуха.
- (5) При выборе места установки должно быть учтено удобство подключения соединительных фреоновых труб и дренажного отвода.
- (6) Расстояния от блока до ограждающих конструкций должны быть не меньше указанных на рисунке ниже:

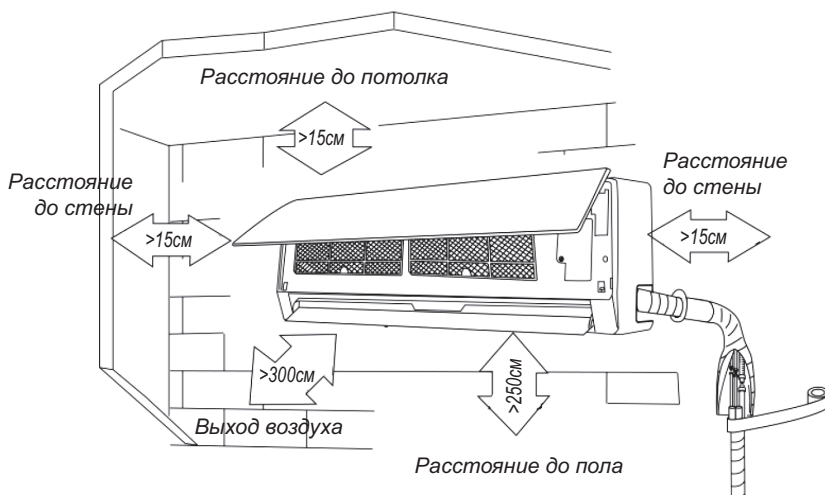

ПРИМЕЧАНИЯ!

Не устанавливайте и не эксплуатируйте блок в следующих местах:

- а) Где имеются минеральные масла;
- б) С высоким содержанием солей в воздухе, например, вблизи океана;
- в) Где имеется сернистые газы, например, в районе горячих источников;
- г) В автотранспорте и судах;
- д) Где возможны большие перепады напряжения, например, на фабриках;
- е) Где в воздухе содержится высокая концентрация паров или аэрозолей;
- ж) Где установлено оборудование, генерирующее электромагнитные волны;
- з) Где в воздухе содержатся кислотные или щелочные пары.

3.2. ГАБАРИТНЫЕ И УСТАНОВОЧНЫЕ РАЗМЕРЫ БЛОКА

На рисунке ниже приведены габаритные размеры внутренних блоков:

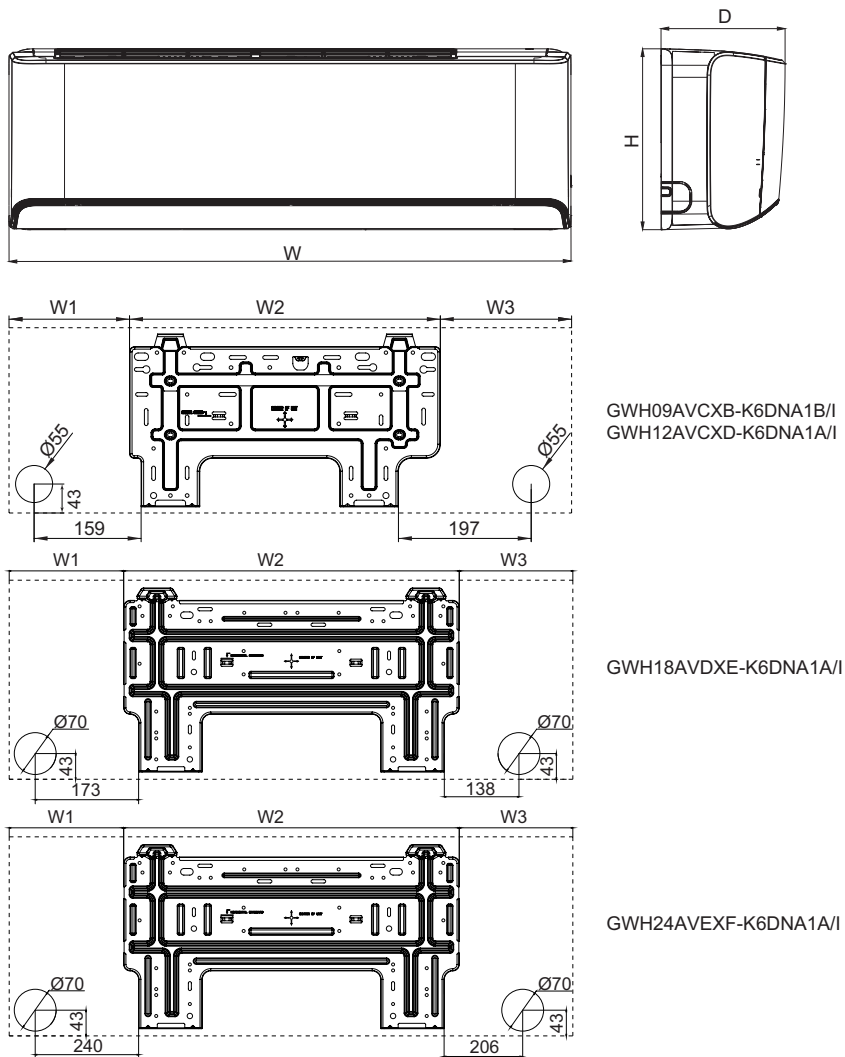

В таблице ниже описаны размеры W , H , D и т. д. для разных моделей (ед. изм.: мм):

Модель	W	H	D	W1	W2	W3
GWH09AVCXB-K6DNA1B/I	907	292	200	179	461	195
GWH12AVCXD-K6DNA1A/I	907	292	200	179	461	195
GWH18AVDXE-K6DNA1A/I	970	347	257	191.5	561.5	190
GWH24AVEXF-K6DNA1A/I	1110	347	257	258.5	561.5	258

3.3. МОНТАЖ И ПРОВЕРКА РАБОТЫ ДРЕНАЖНОЙ СИСТЕМЫ

3.3.1. Требования к материалам для дренажной системы

В качестве трубы для отвода конденсата можно использовать водопроводную трубу из НПВХ, ее установка выполняется с помощью специального клея. Можно использовать трубки из PP-R (статический сополимер пропилен), PP-C (пропилен сополимер) и трубы из горячеоцинкованной стали. Запрещается использовать алюминиепластиковые трубы.

3.3.2. Указания по технологии монтажа дренажных труб

Порядок установки



1. Перед монтажом определите направление и высоту подъема дренажной трубы. Обеспечьте плавность и равномерность подъема, избегая пересечения с другими трубопроводами. Фиксаторы должны регулироваться по высоте и учитывать толщину теплоизоляции.

2. Расстояние между опорами крепления дренажной трубы:

Наружный диаметр дренажной трубы, мм	$\varnothing \leq 25$	$32 > \varnothing \geq 25$	$\varnothing \geq 32$
Расстояние между опорами крепления горизонтальных труб, мм	800	1000	1500
Расстояние между опорами крепления вертикальных труб, мм	1500	2000	

– Каждая вертикальная труба должна иметь как минимум две опоры.

3. Наклон дренажных труб блоков должен быть более 1%, а центральной общей трубы — не меньше 0,3%. Дренажные трубы не должны провисать.

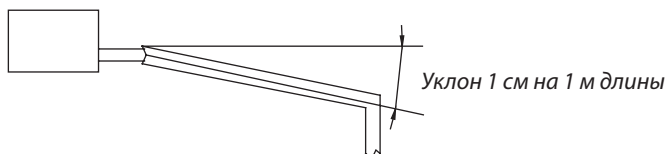

4. При монтаже двух дренажных труб в один стояк выполнять это необходимо так, как изображено ниже.

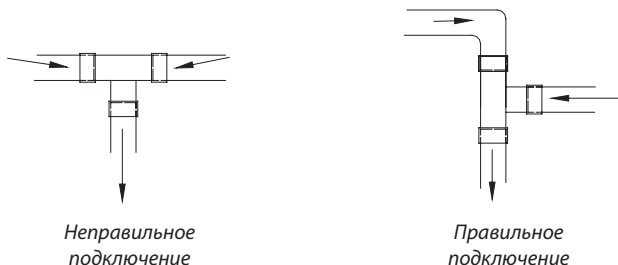

5. Подключение дренажной трубы к общей горизонтальной трубе лучше выполнять сверху. В трубопроводе, где конденсатная трубка и главный трубопровод расположены в одной горизонтальной плоскости (без наклона по отношению друг к другу), возможно возникновение обратного потока.

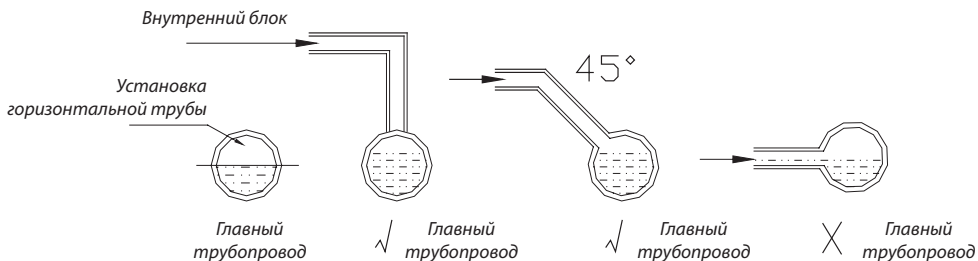

6. Не крепите дренажную и фреоновую трубу совместно.

7. Для обеспечения нормального течения конденсата в верхней точке дренажной трубы следует сделать отверстие.

8. После завершения соединений трубы проведите испытание водой и заполнение дренажной трассы. Проверяется как бесперебойность отвода дренажа, так и отсутствие утечек.

9. При проходе дренажной трассы через стены и прочие препятствия необходима установка стальной закладной втулки. Втулка должна на 20 мм выступать над поверхностью стены и не изменять наклон трубы. Зазор между втулкой и трубой должен быть заделан мягким негорючим материалом. Втулка не должна служить опорой трубы. Соединение отрезков труб должно находиться вне закладной втулки.

10. Стыки теплоизолирующих элементов должны склеиваться специальным клеем и обматываться теплоизоляционной лентой шириной не менее 5 см во избежание образования конденсата.

11. При установке дренажной трубки от внутреннего блока убедитесь, что ее наклон составляет не менее 1%.

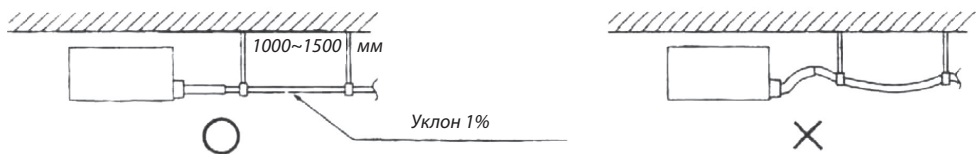

12. При подключении дренажной трубки к внутреннему блоку зафиксируйте ее с помощью хомута. Для крепления трубы запрещается использовать клей, в целях обеспечения простоты ремонта.

13. Место соединения дренажного шланга от блока и дренажной системы должно быть закреплено хомутами и теплоизолировано.

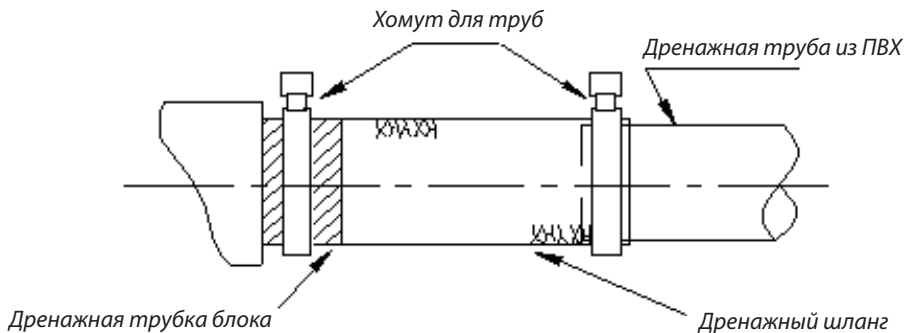

14. Дренажный шланг должен быть теплоизолирован.

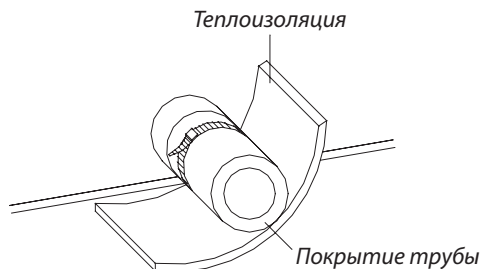

15. Длинные дренажные трубы могут крепиться на шпильках с соблюдением уклона от 1/100 (ПВХ-трубы не должны быть изогнутыми).

16. Расстояние между опорами горизонтальных труб 0.8–1.0 м. При слишком больших расстояниях будут прогибы и станут образовываться воздушные пробки. В этом случае насос будет лишь сжимать воздух, какой бы мощный он ни был, а вода течь не будет, что приведет к переполнению и протечкам на потолке.

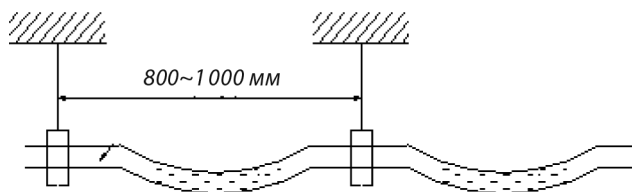

17. Если из-за конструктивных особенностей оборудования в дренажной системе может возникнуть отрицательное давление, то на дренажной трубе каждого внутреннего блока следует сделать сифон:

- Установите сифон так, как показано ниже;
- Для каждого внутреннего блока следует предусмотреть один сифон;
- Сифон должен обеспечивать его легкую промывку.

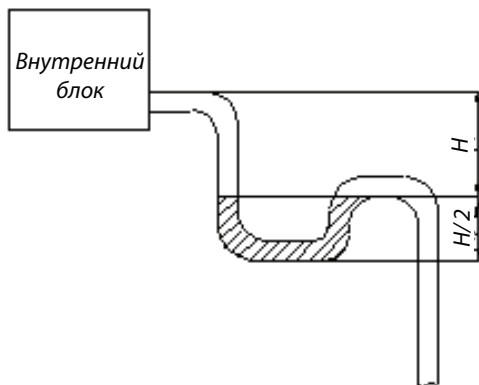

18. При соединении дренажного патрубка с вертикальной или горизонтальной трубой главного дренажного трубопровода запрещается соединять горизонтальную трубу с вертикальной трубой на одной высоте. Ниже приведены возможные способы соединения.

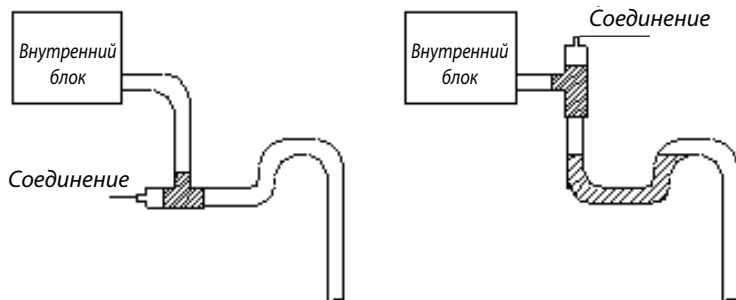

№ 1: 3-ходовое соединение дренажной трубки

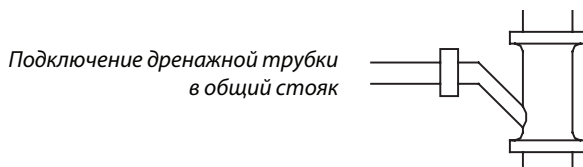

№ 2: Дренажное колено



№ 3: Горизонтальная труба

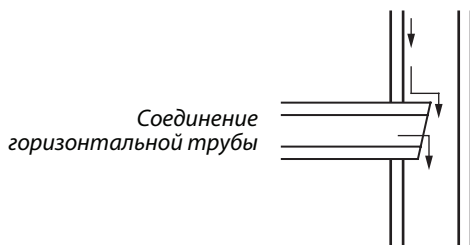

Дренажная система — неотъемлемая часть системы кондиционирования. Во время охлаждения на поверхности испарителя образуется конденсат, который необходимо отводить из блока. Кроме того, наличие воды является косвенным свидетельством работоспособности кондиционера.

Все дренажные трубы должны быть проложены на расстоянии не менее 500 мм от электрических частей блоков.

3.3.3. Проверка работы дренажной системы

Испытание дренажа системы состоит из гидравлического испытания и испытания на стекание жидкости. Гидравлическое испытание — проверка трубопровода на наличие протечек. Испытание на стекание жидкости заключается в проверке правильности отвода конденсата и отсутствия скоплений воды (кроме трубопроводов с водяными затворами).

Сразу после установки дренажного трубопровода проведите гидравлическое испытание. Заглушите выпускное отверстие дренажной трубы с помощью клейкой ленты или пробки. Заполните дренажный трубопровод водой со стороны внутреннего блока. Заполните все дренажные трубопроводы. Через 24 часа проверьте места соединений и швы трубопровода на предмет утечек. Устраните их, если таковые имеются. Если утечки не обнаружены, выполните испытание на стекание жидкости.

Снимите с дренажной трубы клейкую ленту или пробку. Проверьте поддон для воды и дренажный трубопровод внутреннего блока на предмет скопления воды. При наличии воды установите необходимый для слива уклон, повторите испытание и перейдите к теплоизоляции соединений труб.

3.3.4. Рекомендации по теплоизоляции дренажного трубопровода

– Теплоизоляционные материалы.

В качестве теплоизоляционного материала рекомендуется использовать теплоизоляционный материал с уровнем огнестойкости В1.

Теплопроводность материала не должна превышать 0.035 Вт/(м К) при 0 °С.

– Толщина теплоизоляционного слоя должна быть не менее 10 мм.

– Для соединения теплоизоляционных материалов используйте специальный клей, затем, во избежание образования конденсата изолируйте эти соединения с помощью ленты шириной не менее 5 см.

4. ЭЛЕКТРИЧЕСКИЕ ПОДКЛЮЧЕНИЯ

4.1. ОБЩИЕ УКАЗАНИЯ ПО ПРОВОДНЫМ ПОДКЛЮЧЕНИЯМ

ВНИМАНИЕ!

Перед началом работы с любыми электрическими узлами блока и клеммными панелями электропитание всех блоков должно быть полностью отключено.

Блоки должны иметь надежное заземление, иначе возможно поражение электрическим током.

Перед началом работ внимательно ознакомьтесь с электрической схемой блока. Неправильное подключение может привести к ошибкам и выходу блока из строя.

Для гарантии надежной работы блоков проводные подключения должны выполняться в соответствии с национальными стандартами.

Кабели должны прокладываться на расстоянии от фреоновых труб, компрессора и электродвигателя вентилятора.

Сигнальные кабели должны прокладываться отдельно от силовых и межблочных кабелей.

4.1.1. Подключение кабеля к клеммной панели

Подключение кабеля с цельными жилами:

- 1) Зачистите от изоляции около 25 мм на конце каждой жилы.
- 2) Открутите шурупы на клеммах клеммной панели.
- 3) Сверните конец жилы в кольцо по размеру шурупа клеммы и наденьте это кольцо на шуруп.
- 4) С помощью шуруповерта затяните шурупы клемм, фиксируя жилы кабеля.

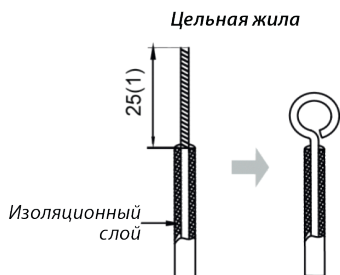

Подключение кабеля со скрученными жилами:

- 1) Зачистите от изоляции около 10 мм на конце каждой жилы.
- 2) Открутите шурупы на клеммах клеммной панели.
- 3) Вставьте жилу кабеля в кольцевую клемму и затяните ее с помощью обжимных щипцов.
- 4) С помощью шуруповерта затяните шурупы клемм, фиксируя жилы кабеля.

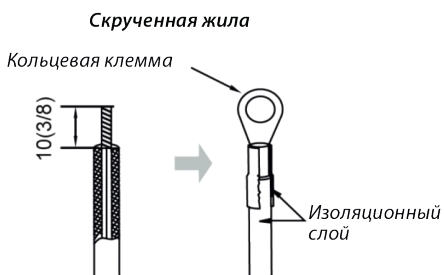

4.1.2. Требования к проводным подключениям

При установке блока следуйте национальным стандартам по электрическим соединениям.

Все работы по электрическим подключениям должны выполняться квалифицированными специалистами в соответствии с местными нормами и правилами, а также требованиями данного руководства.

4.1.3. Требования к заземлению:

Кондиционер принадлежит к классу I защиты от поражения электрическим током, поэтому он должен быть надежно заземлен.

Провод в желто-зеленой оплетке внутри блока — это провод заземления. Не отключайте его и не закрепляйте с помощью шурупов, это приведет к поражению электрическим током.

Источник электропитания должен предусматривать подключение заземляющей линии. Не подключайте кабель заземления к жидкостной, газовой или дренажной трубам или другим местам, которые не признаются безопасными профессиональными электриками.

4.2. СХЕМА ПОДКЛЮЧЕНИЯ

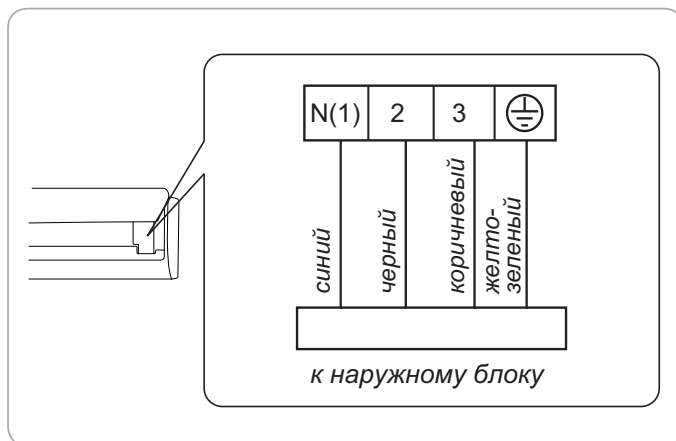

4.3. ЭЛЕКТРИЧЕСКИЕ СХЕМЫ

GWH09AVCXB-K6DNA1B/I, GWH12AVCXD-K6DNA1A/I

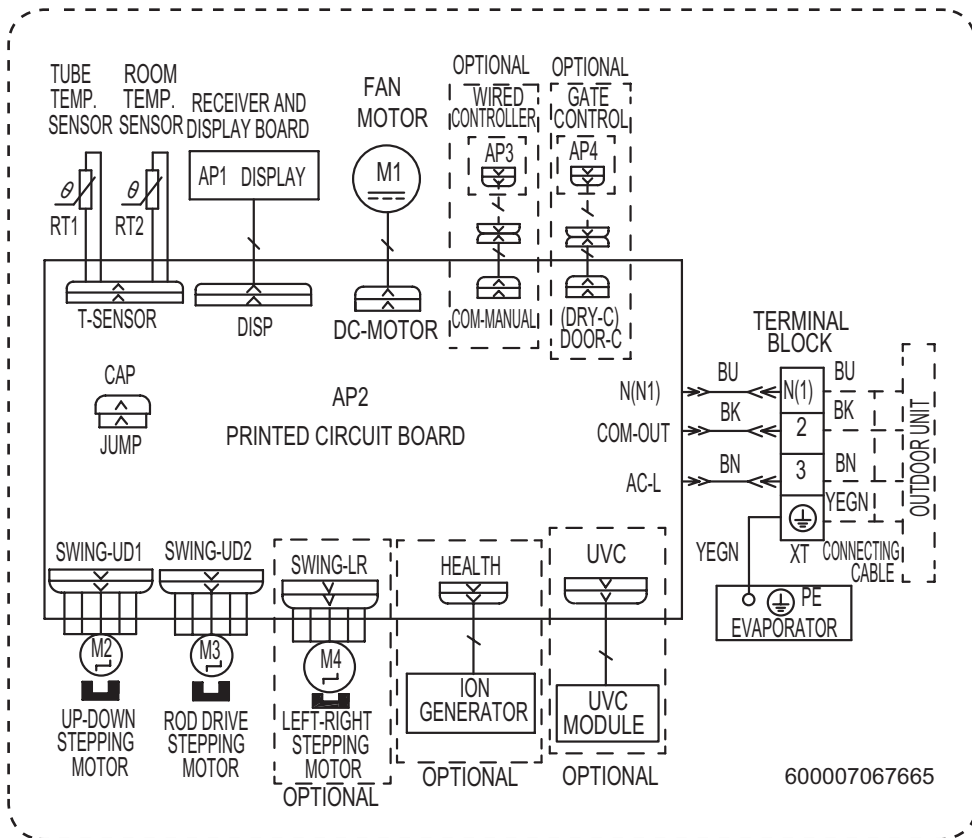

GWH18AVDXE-K6DNA1A/I, GWH24AVEXF-K6DNA1A/I

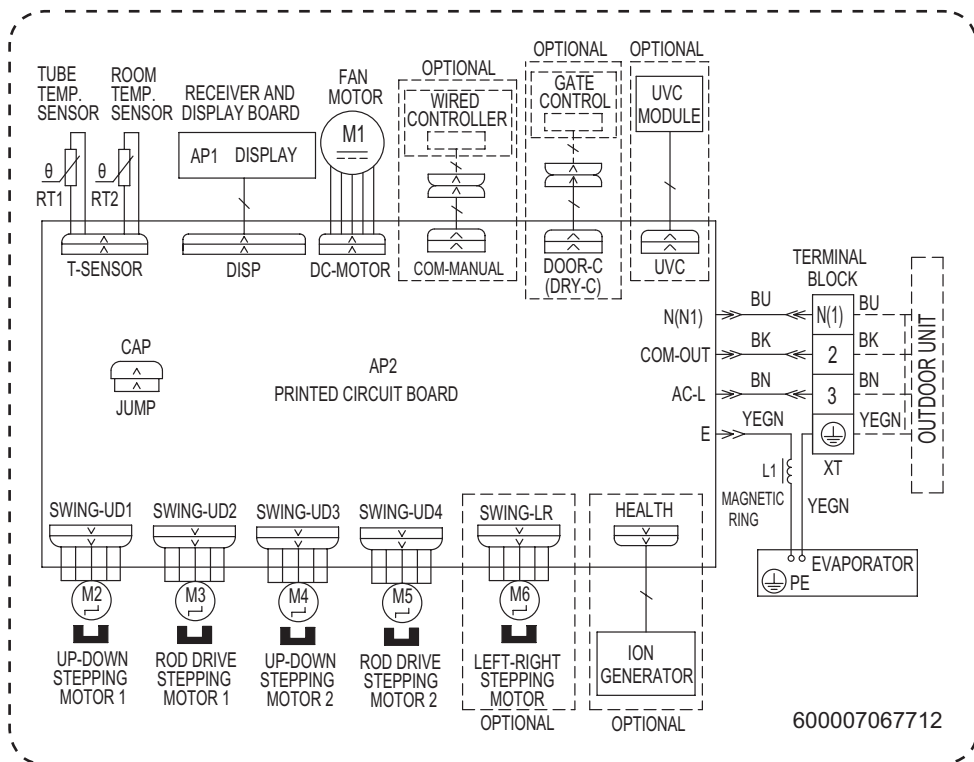



5. УПРАВЛЕНИЕ

5.1. ПУЛЬТ УПРАВЛЕНИЯ

Для управления кондиционером используется инфракрасный пульт управления.

ПРИМЕЧАНИЯ:

- Данный пульт является универсальным для нескольких серий кондиционеров GREE. Некоторые кнопки могут быть неактивны, если Ваш кондиционер не имеет соответствующей функции.
- Цвет пульта различается в зависимости от цвета внутреннего блока.
- После включения электропитания кондиционер издаст звуковой сигнал и на панели внутреннего блока загорится индикатор питания . После этого можно будет настроить работу кондиционера с помощью беспроводного пульта.
- При нажатии кнопки на пульте на дисплее пульта мигнет индикатор передачи сигнала , а кондиционер издаст звуковой сигнал, что означает, что команда от пульта была передана кондиционеру.
- При управлении расстояние между пультом и внутренним блоком должно быть не более 8 м. В момент передачи сигнала между пультом и блоком не должно быть предметов, мешающих прохождению сигнала. Пульт управления должен находиться на расстоянии не менее 1 м от телевизионной и радиоаппаратуры. Не роняйте и не ударяйте пульт, а также не оставляйте его под прямыми солнечными лучами.











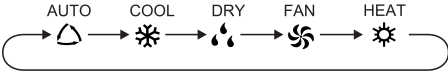

5.1.1. Внешний вид пульта и описание индикации на дисплее

















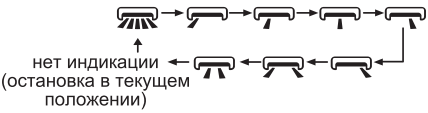















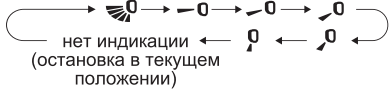





**Внутренние блоки настенного типа для мультисплит-систем Free Match R32 тип GWH
РУКОВОДСТВО ПО УСТАНОВКЕ И ЭКСПЛУАТАЦИИ**





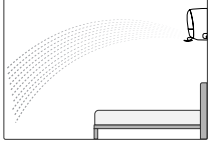





	Бесшумный режим
	Скорость вращения вентилятора
	Режим Турбо
	Индикатор отправки сигнала
	Автоматический режим
	Режим охлаждения
	Режим осушения
	Режим вентиляции
	Режим обогрева
	Функция самоочистки
	Контроль влажности
	Ограничение потребляемой мощности
	Заданная температура
	Температура воздуха в помещении
	Влажность воздуха в помещении
	Таймер включения/выключения
	Заданное время таймера
	Качание вертикальных жалюзи
	Качание горизонтальных жалюзи
	Блокировка пульта
	Быстрое охлаждение
	Функции ионизации и УФ-стерилизации
	Функция Wi-Fi
	Подсветка
	Автоматическая подсветка
	Функция I Feel
	Функция сна
	Функция приточно-вытяжной вентиляции

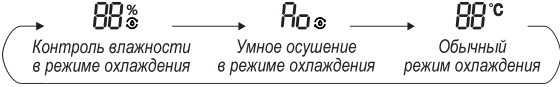



















5.1.2. Порядок управления





















Кнопка	Порядок управления
	<p>Нажмите кнопку , чтобы включить кондиционер. Нажмите кнопку  еще раз, чтобы выключить кондиционер.</p>
<p>Mode</p>	<p>Нажимайте кнопку Mode, чтобы выбрать режим работы кондиционера. При каждом нажатии кнопки Mode режим работы будет изменяться в следующей последовательности:</p> <div style="text-align: center;">  </div> <ul style="list-style-type: none"> • В автоматическом режиме AUTO кондиционер будет работать автоматически в соответствии с фактической температурой. Настройте скорость вращения вентилятора с помощью кнопки Fan и задайте направление обдува с помощью кнопок  и . • В режиме охлаждения COOL кондиционер будет охлаждать воздух в помещении. Установите заданную температуру с помощью кнопок + и -. Настройте скорость вращения вентилятора с помощью кнопки Fan и задайте направление обдува с помощью кнопок  и . • В режиме осушения DRY вентилятор внутреннего блока кондиционера будет вращаться с низкой скоростью. Изменение скорости вращения вентилятора в режиме осушения невозможно. Задайте направление обдува с помощью кнопок  и . • В режиме вентиляции FAN кондиционер не охлаждает и не нагревает воздух, работает только вентилятор внутреннего блока. Настройте скорость вращения вентилятора с помощью кнопки Fan и задайте направление обдува с помощью кнопок  и . • В режиме обогрева HEAT кондиционер будет обогревать воздух в помещении. Установите заданную температуру с помощью кнопок + и -. Настройте скорость вращения вентилятора с помощью кнопки Fan и задайте направление обдува с помощью кнопок  и . <p>Примечания:</p> <ul style="list-style-type: none"> • Для предотвращения обдува холодным воздухом в режиме обогрева вентилятор внутреннего блока кондиционера включится с задержкой в 1~5 минут (фактическое время задержки зависит от температуры воздуха в помещении).
<p>+ и -</p>	<p>Нажимайте кнопку + или -, чтобы увеличить или уменьшить заданную температуру на 1 °С. Удерживайте кнопку + или - более 2 секунд, чтобы быстро изменить заданную температуру. Отпустите кнопку, когда будет установлено требуемое значение. Диапазон регулирования температуры: в режиме охлаждения 16~30 °С, в режиме обогрева 8~30 °С.</p>



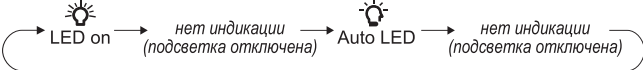

Кнопка	Порядок управления
<p>Fan</p>	<p>Нажимайте кнопку Fan, чтобы выбрать скорость вращения вентилятора. При каждом нажатии кнопки Fan скорость будет изменяться в следующей последовательности:</p>  <p>Auto — автоматический режим работы вентилятора. Кондиционер регулирует скорость вращения вентилятора автоматически в зависимости от фактической и заданной температуры.</p> <p> — бесшумный режим. В бесшумном режиме вентилятор внутреннего блока вращается с минимальной скоростью, что позволяет обеспечить бесшумную работу кондиционера.</p> <p> — 5 скоростей вращения вентилятора (от низкой до высокой).</p> <p> — режим Турбо. В режиме Турбо вентилятор внутреннего блока вращается с максимальной скоростью, что позволяет быстро охладить или прогреть помещение.</p> <p>Примечания:</p> <ul style="list-style-type: none"> • В режиме осушения вентилятор всегда вращается на низкой скорости. • Для включения функции самоочистки в режиме охлаждения или осушения нажмите и удерживайте в течение 2 секунд кнопку Fan. При включенной самоочистке после выключения кондиционера вентилятор внутреннего блока продолжит вращаться с низкой скоростью в течение нескольких минут, чтобы осушить внутренние поверхности блока. В этот период нажмите и удерживайте в течение 2 секунд кнопку Fan, чтобы принудительно остановить вентилятор внутреннего блока. При подключении электропитания функция самоочистки по умолчанию отключена. Функция самоочистки недоступна в автоматическом режиме, режиме вентиляции и режиме обогрева.
	<p>Нажимайте кнопку , чтобы настроить направление обдува. При каждом нажатии кнопки  положение вертикальных жалюзи будет изменяться в следующей последовательности:</p>  <p>• При выборе настройки  вертикальные жалюзи будут покачиваться вправо-влево в максимальном угловом диапазоне.</p> <p>• При выборе настройки , , , ,  или  вертикальные жалюзи будут установлены неподвижно в соответствующем положении.</p> <p>• Нажмите и удерживайте кнопку  более 2 секунд. Вертикальные жалюзи блока начнут качаться вправо-влево. Затем отпустите кнопку и жалюзи немедленно остановятся в текущем положении.</p> <p>Примечания:</p> <ul style="list-style-type: none"> • Если после включения покачивания жалюзи (индикация  на дисплее пульта) повторно нажать кнопку  меньше чем через 2 секунды, настройка жалюзи будет изменяться в описанной выше последовательности. Если после включения покачивания жалюзи повторно нажать кнопку  более чем через 2 секунды, качание жалюзи будет принудительно отключено.

Кнопка	Порядок управления
 UD swing	<p>Нажимайте кнопку , чтобы настроить направление обдува. При каждом нажатии кнопки  положение горизонтальных жалюзи будет изменяться в следующей последовательности:</p>  <p>нет индикации (остановка в текущем положении)</p> <ul style="list-style-type: none"> • При выборе настройки  горизонтальные жалюзи будут покачиваться вверх-вниз в максимальном угловом диапазоне. • При выборе настройки , , ,  или  горизонтальные жалюзи будут установлены неподвижно в соответствующем положении. • Нажмите и удерживайте кнопку  более 2 секунд. Горизонтальные жалюзи блока начнут качаться вверх-вниз. Затем отпустите кнопку и жалюзи немедленно остановятся в текущем положении. • В режиме охлаждения нажимайте кнопку , чтобы выбрать комфортный режим обдува. Режим 1 (индикация  на дисплее пульта) рекомендуется выбирать в случаях, когда зона длительного пребывания человека находится в непосредственной близости от кондиционера. Режим 2 (индикация  на дисплее пульта) рекомендуется выбирать в случаях, когда зона длительного пребывания человека находится на удалении от кондиционера. <p>Комфортный режим 1 () Комфортный режим 2 ()</p>   <p>Примечания:</p> <ul style="list-style-type: none"> • Если после включения покачивания жалюзи (индикация  на дисплее пульта) повторно нажать кнопку  меньше чем через 2 секунды, настройка жалюзи будет изменяться в описанной выше последовательности. Если после включения покачивания жалюзи повторно нажать кнопку  более чем через 2 секунды, качание жалюзи будет принудительно отключено.

Кнопка	Порядок управления
 <p>Humidity</p>	<p>В режиме охлаждения:</p> <p>Нажимайте кнопку , чтобы настроить режим управления влажностью в режиме охлаждения. При каждом нажатии кнопки  режим управления влажностью будет изменяться в следующей последовательности:</p> <p style="text-align: center;">(мигает 5с)</p> <div style="text-align: center;">  <p>Контроль влажности в режиме охлаждения → Умное осушение в режиме охлаждения → Обычный режим охлаждения</p> </div> <ul style="list-style-type: none"> • При выборе настройки «Контроль влажности в режиме охлаждения» на дисплее пульта будет гореть индикация . Индикация «88» и «%» будет мигать в течение 5 секунд. За эти 5 секунд настройте заданную влажность с помощью кнопок + и -. Диапазон настройки влажности: 40~80%. При выборе настройки «Контроль влажности в режиме охлаждения» регулирование температуры также доступно. • При выборе настройки «Умное осушение в режиме охлаждения» на дисплее пульта будет гореть индикация , а также на дисплее пульта и внутреннего блока в течение 5 секунд будет гореть индикация «Ao». В этом режиме не требуется вручную настраивать влажность воздуха, влажность регулируется автоматически с целью обеспечить наибольший комфорт для человеческого тела. При выборе настройки «Умное осушение в режиме охлаждения» регулирование температуры также доступно. <p>В режиме осушения:</p> <p>Нажимайте кнопку , чтобы настроить режим управления влажностью в режиме осушения. При каждом нажатии кнопки  режим управления влажностью будет изменяться в следующей последовательности:</p> <div style="text-align: center;">  <p>Контроль влажности в режиме осушения → Непрерывное осушение → Обычный режим осушения</p> </div> <ul style="list-style-type: none"> • При выборе настройки «Контроль влажности в режиме осушения» на дисплее пульта будет гореть индикация , «88» и «%». Настройте заданную влажность с помощью кнопок + и -. Диапазон настройки влажности: 30~70%. При выборе настройки «Контроль влажности в режиме осушения» регулирование температуры недоступно. • При выборе настройки «Непрерывное осушение» на дисплее пульта будет гореть индикация , а также на дисплее пульта и внутреннего блока будет гореть индикация «Co». Кондиционер будет постоянно работать в режиме осушения, настраивать температуру и влажность не требуется. При выборе настройки «Непрерывное осушение» регулирование температуры недоступно.

Кнопка	Порядок управления
 Humidity	<p>Примечания:</p> <ul style="list-style-type: none">• Кондиционер предназначен главным образом для управления температурой воздуха в помещении, а контроль влажности является дополнительной функцией. На влажность также могут повлиять внешние условия, такие как параметры наружного и внутреннего воздуха, теплоизоляции и пароизоляции помещения и воздухообмена.• Если датчик влажности неисправен, настройка влажности в режиме охлаждения или осушения будет отменена и кондиционер будет работать в обычном режиме охлаждения или осушения.
 Timer	<p>Настройка включения кондиционера по таймеру:</p> <ol style="list-style-type: none">1) Настройка включения кондиционера по таймеру выполняется при выключенном кондиционере.2) Нажмите кнопку . На дисплее пульта начнет мигать индикация «HOUR» и «ON».3) В течение следующих 5 с начните настраивать время включения кондиционера с помощью кнопок  и . При каждом нажатии кнопки  или  время будет увеличиваться или уменьшаться на 0.5 часа. Нажмите и удерживайте кнопку  или  более 2 секунд, чтобы быстро изменить время; отпустите кнопку после установки требуемого значения.4) Нажмите кнопку  для подтверждения настройки, после чего индикация «HOUR» и «ON» перестанет мигать.5) Для отмены включения по таймеру нажмите кнопку  еще раз. <p>Настройка отключения кондиционера по таймеру:</p> <ol style="list-style-type: none">1) Настройка отключения кондиционера по таймеру выполняется при включенном кондиционере.2) Нажмите кнопку . На дисплее пульта начнет мигать индикация «HOUR» и «OFF».3) В течение следующих 5 с начните настраивать время отключения кондиционера с помощью кнопок  и . При каждом нажатии кнопки  или  время будет увеличиваться или уменьшаться на 0.5 часа. Нажмите и удерживайте кнопку  или  более 2 секунд, чтобы быстро изменить время; отпустите кнопку после установки требуемого значения.4) Нажмите кнопку  для подтверждения настройки, после чего индикация «HOUR» и «OFF» перестанет мигать.5) Для отмены отключения по таймеру нажмите кнопку  еще раз. <p>Примечания:</p> <ul style="list-style-type: none">• Диапазон настройки таймера: от 0.5 до 24 часов.• В процессе настройки таймера интервал между двумя нажатиями кнопок не должен превышать 5 с. В противном случае пульт автоматически завершит настройку таймера без сохранения изменений.

Кнопка	Порядок управления
	<p>Нажимайте кнопку , чтобы последовательно включить режим сна 1 (индикация на дисплее пульта , режим сна 2 (индикация на дисплее пульта , режим сна 3 (индикация на дисплее пульта ) или отключить режим сна (индикация погаснет). После включения электропитания режим сна отключен по умолчанию.</p> <p>Режим сна 1: В режиме охлаждения через час после включения режима сна заданная температура увеличится на 1 °С, через два часа заданная температура увеличится еще на 1 °С и больше меняться не будет. В режиме обогрева через час после включения режима сна заданная температура снизится на 1 °С, через два часа заданная температура снизится еще на 1 °С и больше меняться не будет.</p> <p>Режим сна 2: Кондиционер будет работать в соответствии с запрограммированными температурными кривыми сна.</p> <p>Режим сна 3: Кривые сна для режима сна 3 настраиваются пользователем. Нажмите и удерживайте кнопку , чтобы перейти в режим настройки пользовательской кривой сна. На дисплее пульта в зоне таймера появится индикация «1HOUR», а в зоне температуры будет мигать соответствующая температура ранее настроенной кривой сна в указанный момент времени (при первой настройке начальное значение будет соответствовать заводской кривой сна). Настройте значение температуры с помощью кнопок  и  и нажмите кнопку  для подтверждения. Индикация в зоне таймера увеличится на 1 час (будет «2HOUR», далее «3HOUR», ... и «8HOUR»). В зоне температуры будет мигать текущее значение температуры для указанного момента времени. Установите требуемое значение температуры для каждого часа. После этого на дисплее пульта будет отображаться оригинальное значение температуры и времени.</p>
	<p>Нажимайте кнопку , чтобы включить или выключить функции ионизации и ультрафиолетовой стерилизации. При каждом нажатии кнопки  настройка будет изменяться в следующей последовательности:</p> <p></p> <ul style="list-style-type: none"> • При выборе настройки  будет включена функция ионизации. • При выборе настройки  будет включена функция УФ-стерилизации. • При выборе настройки  будут включены одновременно функции ионизации и УФ-стерилизации.
	<p>Нажимайте кнопку , чтобы настроить подсветку дисплея внутреннего блока. При каждом нажатии кнопки  настройка будет изменяться в следующей последовательности:</p> <p></p> <ul style="list-style-type: none"> • При выборе настройки  светодиодные индикаторы на панели внутреннего блока будут гореть с постоянным уровнем яркости. • При выборе настройки  яркость подсветки на панели внутреннего блока будет автоматически регулироваться в зависимости от уровня освещенности помещения.

Кнопка	Порядок управления
	<p>Нажмите кнопку , чтобы включить функцию Wi-Fi. Когда функция Wi-Fi включена, на дисплее пульта горит индикация «WiFi». Нажмите кнопку  и удерживайте ее в течение 5 секунд, чтобы отключить функцию Wi-Fi.</p> <p>Нажмите одновременно кнопки Mode и  и удерживайте их в течение 1 с, чтобы восстановить заводские настройки Wi-Fi-модуля.</p>

5.1.3. Дополнительные функции

1) Защита внутреннего блока от обмерзания

Если температура внутри и снаружи помещения низкая, теплообменник внутреннего блока может начать обмерзать. При слишком низкой температуре на теплообменнике автоматически включается функция защиты от замерзания. Компрессор и вентиляторы внутреннего и наружного блока останавливаются.



2) Авторестарт

Кондиционер запоминает текущие параметры работы, включая режим, заданную температуру, скорость вращения вентилятора, настройку горизонтальных жалюзи, настройку подсветки дисплея внутреннего блока и настройку таймера. После сбоя и последующего восстановления подачи электропитания кондиционер возобновит работу с теми же параметрами, что и до отключения.

3) Энергосбережение

Когда функция энергосбережения включена, заданная температура регулируется автоматически в соответствии с заводскими настройками для достижения наилучшего энергосберегающего эффекта.



В режиме охлаждения нажмите одновременно кнопки **Mode** и , чтобы включить функцию энергосбережения. Для отключения функции энергосбережения еще раз нажмите одновременно кнопки **Mode** и . Когда функция энергосбережения включена, на дисплее пульта горит индикация «SE».

Примечания:





- При включенной функции энергосбережения заданная температура и скорость вращения вентилятора не могут быть изменены (вентилятор вращается в автоматическом режиме).
- Функция энергосбережения не может быть включена одновременно с режимом сна.



Если при включенной функции энергосбережения нажать кнопку , функция энергосбережения будет отменена. Если при включенном режиме сна включить функцию энергосбережения, режим сна будет отключен.

4) Блокировка кнопок пульта

Кнопочная панель пульта управления может быть заблокирована для защиты от несанкционированного изменения настроек. Когда блокировка включена, при нажатии любых кнопок пульта никакие настройки изменены не будут.





Нажмите одновременно кнопки  и  и удерживайте их в течение 3 с, чтобы включить или отключить блокировку кнопок пульта. Для снятия блокировки необходимо повторно нажать кнопки  и .



Когда блокировка включена, на дисплее пульта отображается индикация , а при нажатии любых кнопок индикация  мигнет три раза, но никаких сигналов кондиционеру отправлено не будет.

5) Режим отображения температуры



Значение температуры на дисплее пульта может отображаться в °C или °F.

Mode и  Чтобы переключиться между шкалой °C и °F, при выключенном кондиционере одновременно нажмите и удерживайте в течение 3 с кнопки **Mode** и .

6) Функция ограничения потребляемой мощности

Mode и  Нажимайте одновременно кнопки **Mode** и  для настройки ограничения потребляемой мощности. При каждом нажатии кнопок **Mode** и  настройка будет изменяться в следующей последовательности:







При выборе настройки  максимальная потребляемая мощность ниже, чем при выборе настройки .

Функция ограничения потребляемой мощности будет автоматически отключена при выключении пульта управления.

7) Отображение температуры или влажности на панели внутреннего блока



Нажимайте одновременно кнопки  и , чтобы выбрать параметр, который будет отображаться на дисплее внутреннего блока. При каждом нажатии кнопок  и  настройка будет изменяться в следующей последовательности:

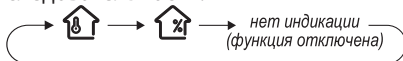

При выборе настройки  на панели внутреннего блока будет отображаться температура воздуха в помещении.



При выборе настройки  на панели внутреннего блока будет отображаться влажность воздуха в помещении.



Примечания:

- Значение влажности носит исключительно справочный характер. Например, если на дисплее отображается значение «0%», это может означать неисправность платы определения влажности.

8) Напоминание об очистке фильтра



По умолчанию напоминание об очистке фильтра отключено. Нажмите одновременно кнопки  и  и удерживайте их в течение 5 с, чтобы включить напоминание об очистке фильтра (кондиционер издаст звуковой сигнал и цифровой индикатор на панели внутреннего блока загорится на 3 с).

Когда напоминание об очистке фильтра включено, если при включении кондиционера цифровой индикатор на панели внутреннего блока мигает в течение 30 секунд, это означает, что пора почистить воздушный фильтр кондиционера. Для отключения напоминания нажмите одновременно кнопки  и  и удерживайте их в течение 5 с, после чего отсчет времени начнется заново.



9) Настройка громкости звукового сигнала внутреннего блока



Нажмите одновременно кнопки **Mode** и , чтобы снизить громкость звуковых сигналов внутреннего блока.

10) Быстрое охлаждение



В режиме охлаждения нажимайте одновременно кнопки  и , чтобы выбрать режим быстрого охлаждения 25 °С, режим быстрого охлаждения 16 °С или обычный режим охлаждения. Когда включен режим быстрого охлаждения, на дисплее пульта отображается индикация . При включении быстрого охлаждения будет установлен автоматический режим вращения вентилятора и заданная температура 25 или 16 °С. Температура на дисплее пульта будет мигать в течение 5 с. Пока заданная температура мигает, ее можно изменить с помощью кнопок  и . Используйте кнопку **Fan**, чтобы настроить скорость вращения вентилятора. Если заданная температура и скорость вращения вентилятора не будут изменены в течение 5 с, кондиционер будет работать с текущей заданной температурой и скоростью вентилятора в течение 20 минут. Через 20 минут кондиционер вернется к работе с заданной температурой и скоростью вентилятора, который были установлены до включения быстрого охлаждения.

Если в режиме быстрого охлаждения изменить заданную температуру или скорость вращения вентилятора, режим быстрого охлаждения будет отключен и кондиционер продолжит работу с новыми настройками.

11) Автоматическая очистка



При выключенном кондиционере нажмите одновременно кнопки **Mode** и  и удерживайте их в течение 5 секунд, чтобы включить или выключить функцию автоматической очистки. Когда функция автоматической очистки включена, на дисплее внутреннего блока отображается индикация «CL».

Автоматическая очистка включает пять этапов: конденсация, заморозка, разморозка, осушение и стерилизация. В процессе работы кондиционера на поверхности испарителя конденсируется влага из воздуха. Кондиционер выполняет быстрое охлаждение, чтобы снизить температуру. Конденсат замерзает вместе с пылью и загрязнениями, расширяясь и отделяя их от поверхности испарителя. Когда слой наледи достигает определенной толщины, кондиционер переключается в режим быстрого обогрева, чтобы разморозить теплообменник. Пыль и загрязнения стекают в поддон вместе с конденсатом. После удаления конденсата кондиционер увеличивает температуру испарителя до 50–55 °С и поддерживает ее в течение 10 минут для осушения и обеззараживания поверхности испарителя.

В процессе автоматической очистки кондиционер может издавать различные звуки, связанные с течением жидкости или расширением и сжатием из-за изменения температуры, а также выдувать холодный или теплый воздух — все это является нормальным явлением. Перед очисткой убедитесь, что помещение хорошо проветривается.

Примечания:

- Функция автоматической очистки работает только при нормальной температуре наружного воздуха. Если помещение сильно загрязнено, выполняйте очистку каждый месяц; если помещение не сильно загрязнено, выполняйте очистку каждые 3 месяца. На время очистки людям рекомендуется покинуть помещение. После завершения автоматической очистки кондиционер перейдет в режим ожидания.

12) Ночной режим наружного блока





Ночной режим наружного блока включается автоматически, когда кондиционер работает в режиме охлаждения или обогрева, включена функция сна и вентилятор внутреннего блока работает с низкой скоростью или в бесшумном режиме.

Примечания:

- Если эффект охлаждения или обогрева недостаточный, отключите ночной режим наружного блока, увеличив скорость вращения вентилятора или отключив функцию сна.
- Ночной режим наружного блока работает только при нормальной температуре наружного воздуха.

13) Функция I FEEL





Нажмите одновременно кнопки  и , чтобы включить функцию I FEEL. Чтобы отключить функцию I FEEL, повторно нажмите кнопки  и . Когда функция I FEEL включена, на дисплее пульта отображается индикация .

Когда функция I FEEL включена, кондиционер будет определять текущую температуру воздуха в помещении по датчику, расположенному в пульте. Для достижения наибольшего комфорта пульт должен располагаться рядом с пользователем. Не оставляйте пульт вблизи объектов с высокой или низкой температурой, чтобы не допустить неточного определения температуры. Когда функция «I FEEL» включена, с пульта на внутренний блок с определенным интервалом отправляются сигналы подтверждения. В случае если сигнал не будет получен, кондиционер начнет работать в соответствии с датчиком температуры, установленным во внутреннем блоке.

14) Функция приточно-вытяжной вентиляции



При включенном кондиционере нажмите одновременно кнопки **Mode** и , чтобы включить функцию приточно-вытяжной вентиляции совместно с кондиционером. Скорость вращения вентилятора регулируется автоматически в соответствии со скоростью вращения вентилятора кондиционера.

При выключенном кондиционере нажмите одновременно кнопки **Mode** и , чтобы включить только функцию приточно-вытяжной вентиляции. Скорость вращения вентилятора регулируется с помощью кнопки **Fan** на пульте.

Когда функция приточно-вытяжной вентиляции включена, на дисплее пульта отображается индикация  и горит индикатор системы приточно-вытяжной вентиляции.

Для отключения функции приточно-вытяжной вентиляции еще раз нажмите одновременно кнопки **Mode** и .

Примечания:

- Для работы функции приточно-вытяжной вентиляции должно быть установлено дополнительное оборудование. Пожалуйста, обратитесь за консультацией к официальному представителю GREE.

5.1.4. Замена батареек

- В пульте управления применяются две батарейки 1,5 В типа AAA.
- Для извлечения батареек надавите на заднюю стенку пульта, отмеченную символом , и сдвиньте крышку пульта в направлении стрелки. Извлеките отработавшие батарейки и установите новые, соблюдая полярность. Установите крышку пульта на место.

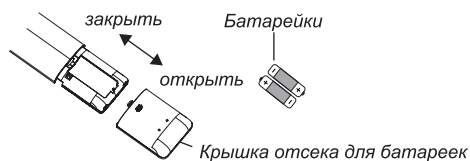

- Не допускается использовать одновременно батарейку, выработавшую ресурс, и новую, а также батарейки разных типов. Срок службы батареек не более 1 года.
- Если предполагается, что пульт не будет использоваться длительное время, необходимо извлечь батарейки из пульта.

5.2. КНОПКА АВАРИЙНОЙ РАБОТЫ

Если проводной пульт неисправен или утерян, на внутреннем блоке предусмотрена дополнительная кнопка, которая позволяет включить или выключить кондиционер. При включении кондиционера с помощью кнопки аварийной работы он будет работать в автоматическом режиме.

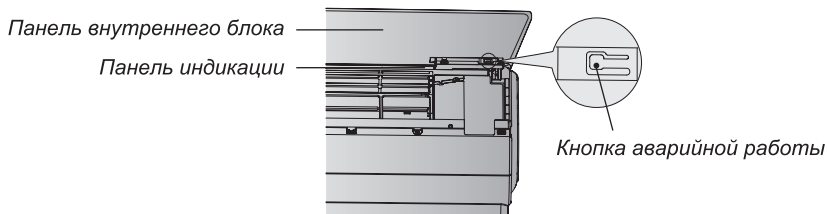

5.3. УПРАВЛЕНИЕ ЧЕРЕЗ WI-FI

Функция управления кондиционером с помощью смартфона или планшета доступна только для устройств с операционной системой Android (версии 4.4 или выше) или iOS (версии 7.0 или выше).

5.3.1. Схема управления

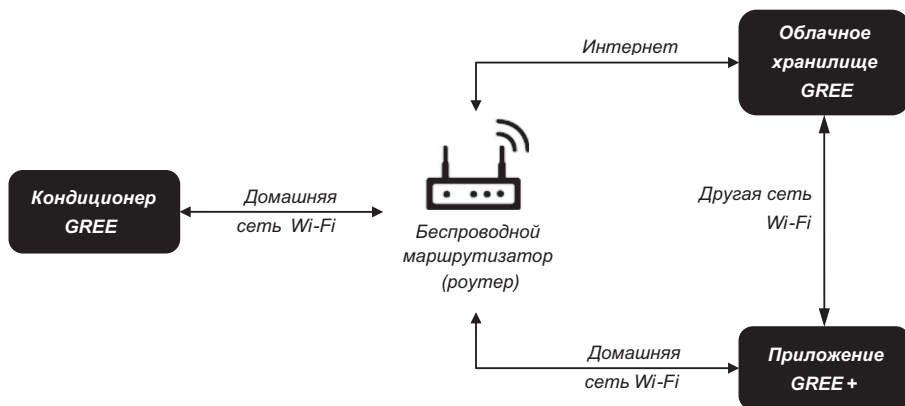

5.3.2. Загрузка и установка приложения GREE+

Способ 1: Отсканируйте приведенный ниже QR-код с помощью вашего устройства и загрузите найденное приложение.



Способ 2: Пользователи устройств с операционной системой iOS могут загрузить программу GREE+ через магазин приложений App Store.

5.3.3. Вход в систему

Откройте приложение Gree+ и нажмите кнопку **Sign up** для входа в систему или регистрации.

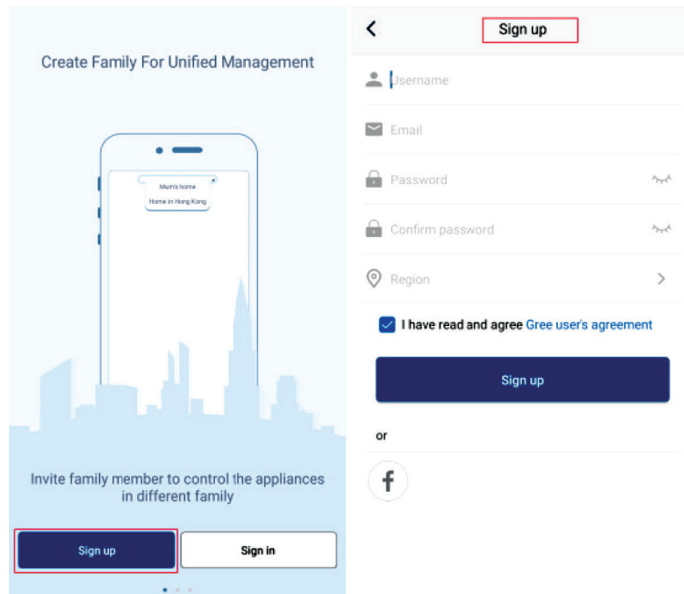

Помимо кнопки **Sign in** на странице приветствия войти в систему можно, нажав на иконку профиля в левом верхнем углу главной страницы.

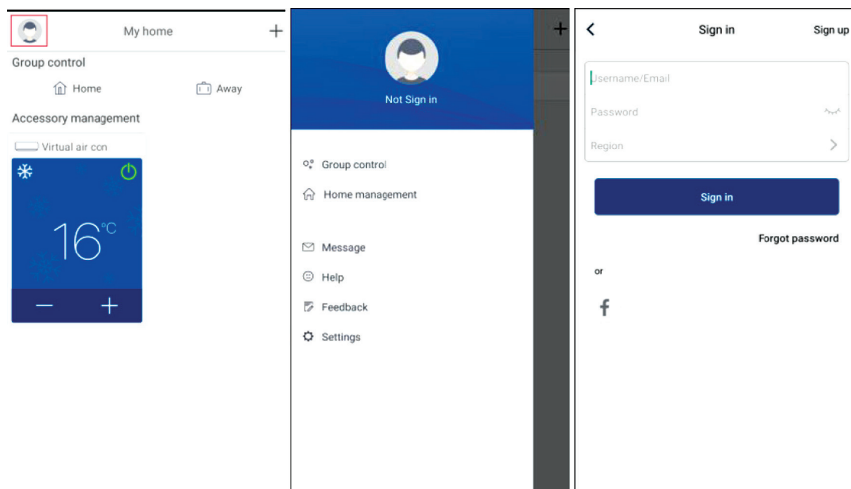

5.3.4. Установка связи с кондиционером

На домашней странице нажмите кнопку + в правом верхнем углу, чтобы добавить новое устройство.

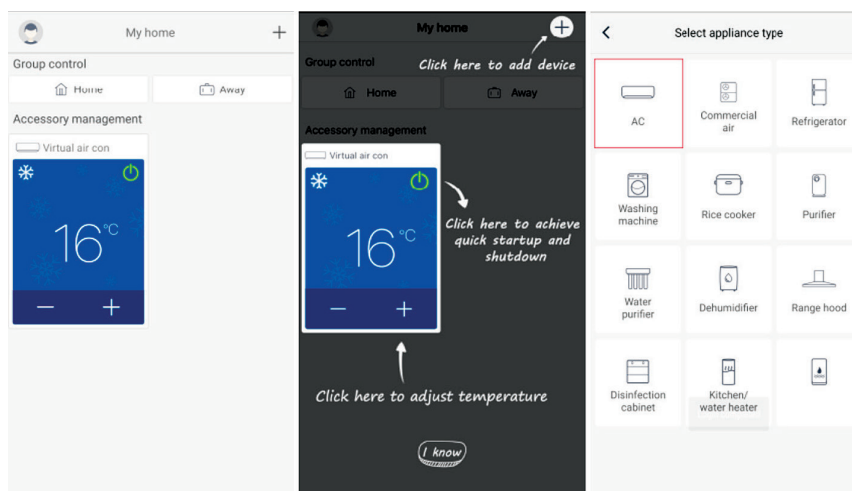

Выберите тип устройства «АС» (кондиционер) и затем следуйте инструкциям в приложении.

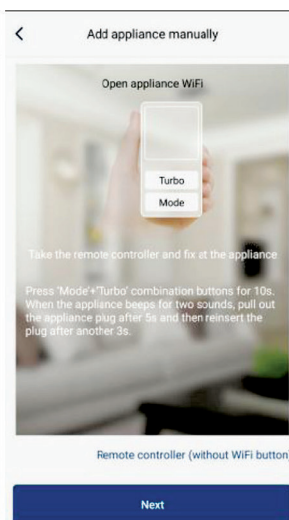
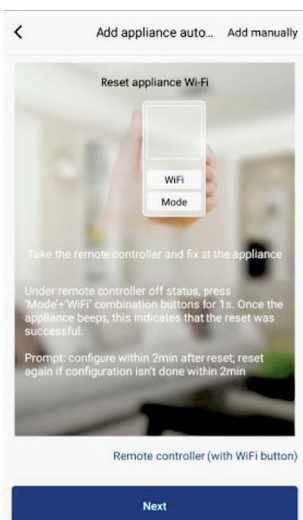
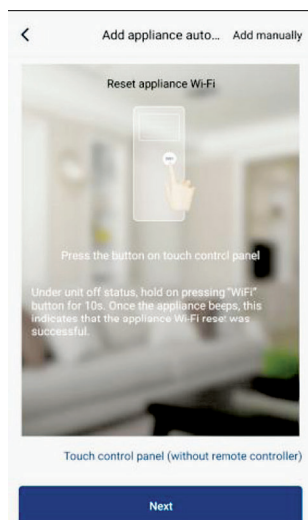
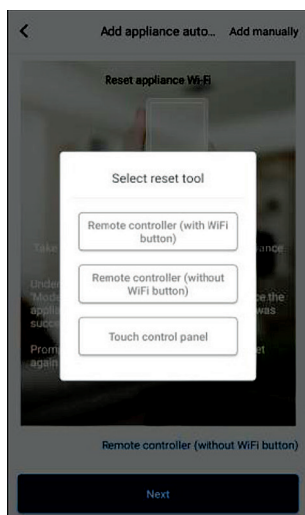

Перезапустите кондиционер (следуйте инструкциям в приложении) и затем нажмите кнопку **Next**, чтобы автоматически добавить кондиционер (необходимо ввести пароль Wi-Fi). Либо после настройки и включения электропитания кондиционера нажмите кнопку **Add appliance manually** в правом верхнем углу, чтобы выбрать беспроводную сеть для управления устройством. Затем подтвердите домашнюю сеть Wi-Fi и выполните конфигурацию.

Внутренние блоки настенного типа для мультисплит-систем Free Match R32 тип GWH РУКОВОДСТВО ПО УСТАНОВКЕ И ЭКСПЛУАТАЦИИ

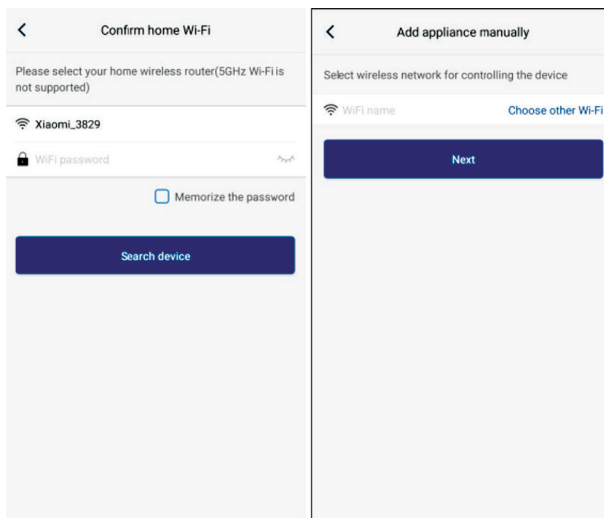

После перезапуска кондиционера и правильного заполнения информации найдите устройство и выполните конфигурацию.

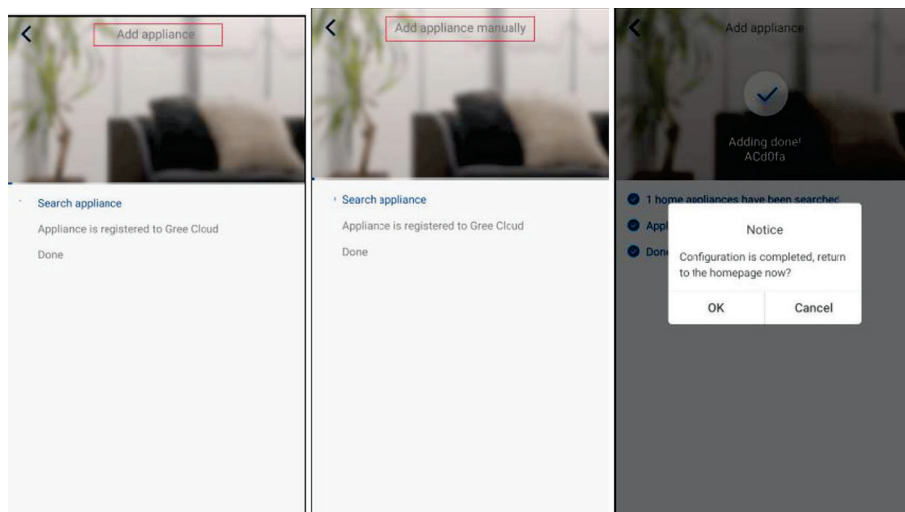

5.3.5. Настройка основных функций

На домашней странице нажмите на одно из устройств в списке, чтобы перейти к настройке его работы.

Настройте режим, температуру и скорость вращения вентилятора.

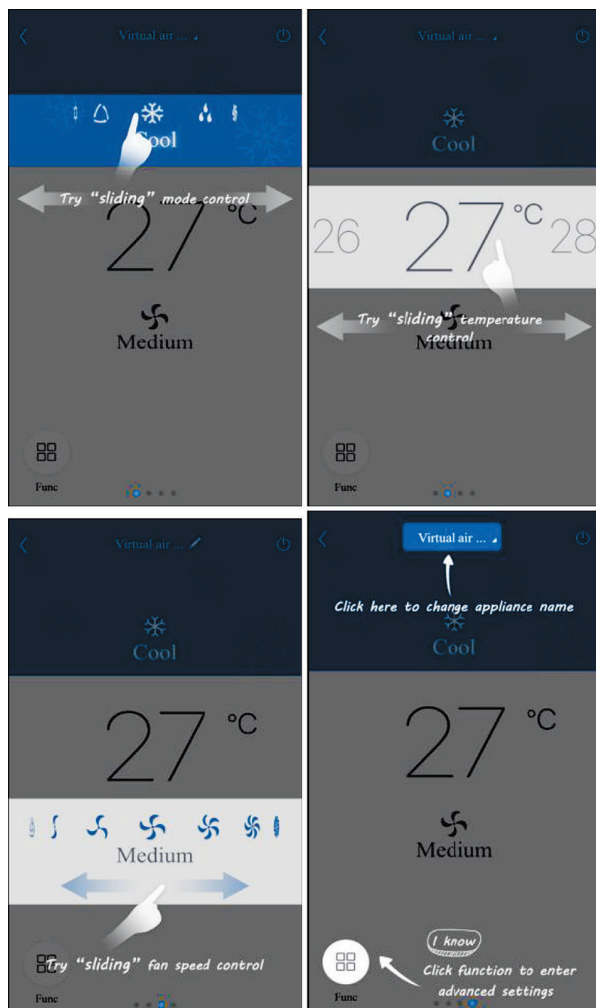

6. ЭКСПЛУАТАЦИЯ И ОБСЛУЖИВАНИЕ



ПРИМЕЧАНИЯ!

- (1) Система кондиционирования должна эксплуатироваться с соблюдением правил настоящего руководства.
- (2) Во избежание переохлаждения и нанесения вреда здоровью устанавливайте оптимальную температуру и не направляйте холодный воздушный поток непосредственно на окружающих.
- (3) Не включайте блоки в работу в случае задымления, запыления или чрезмерного повышения влажности (более 80%) в кондиционируемом помещении.
- (4) Нейлоновые фильтры внутреннего блока должны своевременно очищаться от загрязнений. На время очистки блока или замены фильтра отключайте блок от сети электропитания.

6.1. РЕГУЛЯРНОЕ ОБСЛУЖИВАНИЕ



ВНИМАНИЕ!

1. Обслуживание должно осуществляться только квалифицированными сервисными специалистами.
2. Перед работой с клеммными панелями электропитание должно быть полностью отключено.
3. Вода или очищающее средство может испортить изоляцию электронных компонентов блока и привести к возгоранию.
4. При очистке блока вставайте на твердое основание.
5. Не используйте для очистки блока воды с температурой больше 45 °С, чтобы предотвратить обесцвечивание и деформацию.
6. Очистите фильтр с помощью влажной ткани, смоченной в нейтральном очищающем средстве.
7. В случае непредвиденных ситуаций обратитесь в авторизованный сервисный центр.

6.2. ОБСЛУЖИВАНИЕ ПЕРЕД НАЧАЛОМ СЕЗОНА РАБОТЫ

- (1) Проверьте, не заблокированы ли вход и выход воздуха внутреннего и наружного блоков;
- (2) Проверьте, надежно ли подключен кабель заземления;
- (3) Убедитесь, что все силовые и сигнальные кабели подключены правильно;
- (4) Убедитесь, что после подключения электропитания не возникает никаких ошибок.

6.3. ОБСЛУЖИВАНИЕ ПОСЛЕ ОКОНЧАНИЯ СЕЗОНА РАБОТЫ

- (1) Установите блок в режим вентиляции на пол дня в солнечный день, чтобы осушить внутренние поверхности блока.
- (2) Если блок не будет использоваться в течение длительного периода, отключите электропитания для сохранения энергии; после отключения электропитания символы на дисплее проводного пульта исчезнут.

7. ДИАГНОСТИКА НЕИСПРАВНОСТЕЙ

При возникновении проблем при работе кондиционера перед обращением в сервисный центр ознакомьтесь со следующей таблицей.

Проблема	Возможные причины
Блок не запускается	1) Не подключено электропитание. 2) Из-за утечки тока сработал автоматический выключатель. 3) Слишком низкое напряжение. 4) Неисправность платы управления.
Кондиционер останавливается вскоре после старта	1) Препятствие на входе или выходе теплообменника внутреннего или наружного блока.
Низкая эффективность охлаждения	1) Воздушный фильтр загрязнен или заблокирован. 2) В помещении слишком много источников теплоты или людей. 3) Открыты двери или окна. 4) Препятствия на входе и выходе воздуха из блока. 5) Слишком высокая заданная температура.
Низкая эффективность обогрева	1) Воздушный фильтр загрязнен или заблокирован. 2) Открыты двери или окна. 3) Слишком низкая заданная температура.
Вентилятор внутреннего блока не запускается в режиме обогрева	1) При включении вентилятор внутреннего блока не включится, пока не прогреется теплообменник, чтобы предотвратить поступление в помещение холодного воздуха. 2) В процессе разморозки вентилятор внутреннего блока останавливается, чтобы предотвратить поступление в помещение холодного воздуха, т. к. для разморозки система переключается к режиму охлаждения. После окончания разморозки вентилятор включится автоматически.



ПРИМЕЧАНИЯ

Если после проверки и устранения проблем, приведенных в таблице, кондиционер все еще работает неправильно, немедленно остановите его и обратитесь за помощью в официальный сервисный центр.



ГАРАНТИЙНЫЙ ТАЛОН

Уважаемый покупатель!

Компания «GREE Electric Appliances Inc.» благодарит Вас за выбор кондиционера GREE и гарантирует безупречную работу приобретенного Вами оборудования.

Во избежание недоразумений, убедительно просим проверить правильность заполнения гарантийного талона. Внимательно изучите гарантийные обязательства и рекомендации изготовителя, соблюдайте правила ухода за Вашим кондиционером и своевременно проводите его регламентное сервисное обслуживание.

Действие данного гарантийного талона распространяется на кондиционеры типа мульти сплит-системы Free Match. Гарантийный срок на мульти сплит-системы Free Match Gree составляет 5 лет (3 года гарантия + 2 года расширенная гарантия) со дня покупки оборудования.

Настоящим гарантийным талоном «GREE Electric Appliances Inc.» подтверждает, что приобретенное Вами оборудование исправно и поставлено официальным дистрибьютором GREE. Изготовитель берет на себя обязательства в течение гарантийного срока обеспечить бесплатное устранение дефектов, возникших по его вине при соблюдении потребителем требований инструкции по эксплуатации и условий гарантии.

Гарантийный ремонт и сервисное обслуживание приобретенного Вами оборудования выполняется официальным дилером GREE, осуществившим его продажу и установку. Адрес и телефон официального дилера указан в гарантийном талоне. В случае затруднения контакта с продавцом, воспользуйтесь телефоном «Горячей линии GREE»: 8-800-333-4733 (звонок по России бесплатный).

УСЛОВИЯ ПРЕДОСТАВЛЕНИЯ ГАРАНТИИ

1. Гарантия на оборудование действует только при наличии оригинала гарантийного талона, заполненного должным образом, в котором разборчиво и четко указаны: наименование оборудования, номера штрих-кодов изделия, наименование Продавца, дата продажи, печать и подпись Продавца, подпись Покупателя и т. д. При нарушении этих условий, а также в случае, когда данные, указанные в гарантийном талоне изменены, стерты или переписаны, талон признается недействительным.
2. Гарантия действует на территории Российской Федерации и Республики Беларусь и распространяется на оборудование, приобретенное на территории Российской Федерации и Республики Беларусь.
3. Изготовитель не несет гарантийные обязательства и не производит гарантийный ремонт изделия в следующих случаях:
 - 3.1 Если гарантийный талон отсутствует или не оформлен должным образом.
 - 3.2 Если дефект вызван изменением конструкции или схемы изделия без предварительного письменного согласия Изготовителя или его дистрибьютора.
 - 3.3 Если продажа, монтаж, наладка, пуск в эксплуатацию, сервисное обслуживание или ремонт осуществлялись неуполномоченными лицами, не являющимися официальными дилерами GREE.
 - 3.4 Оборудование вышло из строя по вине Покупателя или третьих лиц (механические повреждения, некачественное или неисправное электропитание и т. п.).
 - 3.5 В случае нарушения правил и условий эксплуатации, изложенных в инструкции по эксплуатации, а также правил ухода и сервисного обслуживания.
 - 3.6 В случае попадания внутрь изделия посторонних предметов, жидкостей и агрессивных веществ и т. п.
 - 3.7 Если дефект вызван действием непреодолимых сил (пожар, наводнение, удар молнии и т. п.), несчастными случаями, умышленными или неосторожными действиями потребителя или третьих лиц, а также других причин, находящихся вне контроля Изготовителя.
4. Для обеспечения долговечной безотказной работы кондиционера компания «GREE Electric Appliances Inc.» предусматривает его обязательное регламентное сервисное обслуживание (PCO) в соответствии со следующим графиком:
 - первое PCO — не позднее чем через 2 года со дня покупки оборудования,
 - второе и последующие PCO — не позднее чем через 1 год со дня проведения предыдущего PCO.При прохождении PCO у официального дилера GREE, в гарантийном талоне ставится соответствующая отметка. Если оборудование не прошло регламентное сервисное обслуживание в указанный срок, гарантия аннулируется. Стоимость PCO устанавливается Продавцом. Чистку фильтров можно выполнять самостоятельно, рекомендуется проводить эти работы ежемесячно.
5. GREE Electric Appliances Inc.» снимает с себя ответственность за возможный вред, прямо или косвенно нанесенный продукцией GREE, людям, домашним животным, имуществу в случае, если это произошло в результате несоблюдения правил и условий эксплуатации, установки изделия, умышленных или неосторожных действий потребителя или третьих лиц.

ГАРАНТИЙНЫЙ ТАЛОН № EC121035

Внимание! Пожалуйста, потребуйте от продавца полностью заполнить гарантийный талон и отрывные талоны.

Заполняется официальным дилером GREE

Изделие / Модель	
------------------	--

Штрих-код	Внутренний блок	
	Наружный блок	

Дата продажи	
--------------	--

Официальный дилер GREE

Адрес фирмы:

Телефон фирмы:

Исправное изделие в полном комплекте, с инструкцией по эксплуатации получил; с условиями гарантии ознакомлен и согласен:

Подпись покупателя	
--------------------	--

Сведения об установке изделия

Дата установки

Мастер

Печать изготовителя



<p>Печать официального дилера GREE</p>
--

**ОТМЕТКИ О ПРОХОЖДЕНИИ
РЕГЛАМЕНТНОГО
СЕРВИСНОГО ОБСЛУЖИВАНИЯ**

Дата прохождения PCO

Мастер

Печать
официального
дилера GREE

Дата прохождения PCO

Мастер

Печать
официального
дилера GREE

Дата прохождения PCO

Мастер

Печать
официального
дилера GREE

Дата прохождения PCO

Мастер

Печать
официального
дилера GREE

**ОТМЕТКА О ВЫПОЛНЕНИИ
РЕМОНТНЫХ РАБОТ**

Дата приема

Дата выдачи

Особые отметки

A

Печать
официального
дилера GREE

ОТРЫВНОЙ ТАЛОН «А» № EC121035

Заполняется официальным дилером GREE

Изделие / Модель		
Штрих-код	Внутренний блок	
	Наружный блок	
Дата продажи		
Официальный дилер GREE		

Печать
официального
дилера GREE



**ОТМЕТКА О ВЫПОЛНЕНИИ
РЕМОНТНЫХ РАБОТ**

Дата приема

Дата выдачи

Особые отметки

Б

Печать
официального
дилера GREE

ОТРЫВНОЙ ТАЛОН «Б» № EC121035

Заполняется официальным дилером GREE

Изделие / Модель		
Штрих-код	Внутренний блок	
	Наружный блок	
Дата продажи		
Официальный дилер GREE		

Печать
официального
дилера GREE



Заполняется официальным дилером GREE

Дата приёма	
Дата выдачи	
Номер заказ-наряда	
Дефектный узел / Проявление дефекта	
Мастер	

 **КОНДИЦИОНЕРЫ**
GREE

Сертификаты GREE



Заполняется официальным дилером GREE

Дата приёма	
Дата выдачи	
Номер заказ-наряда	
Дефектный узел / Проявление дефекта	
Мастер	

 **КОНДИЦИОНЕРЫ**
GREE

Изготовитель:
GREE Electric Appliances Inc. of Zhuhai
Jinji West Road Qianshan
ZHUHAI, GNG 519070
China
+86-756-8669232 (Phone)
+86-756-8622581 (Fax)

